

PHILIPS
RESPIRONICS

SimplyGo Mini



Respironics Inc.
1001 Murry Ridge Lane
Murrysville, PA 15668 Etats-Unis

Respironics Deutschland
Gewerbestrasse 17
82211 Herrsching, Allemagne



REF 1120880

1120879 R02
LZ 04/15/2015
French



Manuel de l'utilisateur

Table des matières

Introduction	1
Utilisation prévue	1
Contre-indications	1
Description de l'appareil et de ses accessoires.....	1
Système SimplyGo Mini	2
Avertissements et mises en garde	3
Signification des symboles	7
Pour contacter Philips Respironics.....	7
Mise en route	8
Vue d'ensemble du système.....	8
Batteries rechargeables lithium-ion, standard ou longue durée	10
Installation et retrait de la batterie	10
Charge de la batterie avec l'alimentation électrique secteur	12
Fonctionnement de l'appareil SimplyGo Mini.....	13
Options d'alimentation	13
Préchauffage de l'appareil	14
Réglage de la canule et de la tubulure.....	14
Mise sous tension de l'appareil	16
Mise hors tension de l'appareil.....	17
Rétroéclairage de l'appareil.....	17
Navigation dans les écrans d'affichage	17
Affichage et modification des réglages	18
Écran d'accueil.....	18
Indicateurs d'alarme et symboles d'écran	24
Rendre une alarme silencieuse ou sonore	24
Navigation entre les écrans d'alarmes.....	24
Dépannage	34
Entretien de votre batterie.....	35
Stockage des batteries	35
Entretien de votre système SimplyGo Mini	36
Nettoyage de l'appareil et de la batterie rechargeable.....	36
Nettoyage des accessoires.....	37
Stockage de l'appareil	37
Mise au rebut de l'appareil.....	37
Mobilité du concentrateur d'oxygène portable SimplyGo Mini	38
Sacoche de transport SimplyGo Mini	38
Déplacements avec le système	40
En voiture	40
En bus ou en train	41
À votre arrivée	41
Caractéristiques techniques.....	42
Conformité.....	44
Classement	45
Informations CEM.....	46
Garantie limitée	48

Introduction

Utilisation prévue

Le concentrateur d'oxygène portable SimplyGo Mini de Philips Respironics, qui est délivré uniquement sur ordonnance, est un appareil destiné à être utilisé par des patients nécessitant des concentrations élevées d'oxygène supplémentaire. L'appareil est petit, portable et peut être utilisé en continu à domicile, en institution et lors de voyages/déplacements.

Contre-indications

- Cet appareil n'est pas destiné à servir de dispositif de maintien des fonctions vitales ou de survie.
- Cet appareil n'est pas destiné à être utilisé chez les nouveau-nés et les nourrissons.

Description de l'appareil et de ses accessoires

Ce manuel décrit en détail le concentrateur d'oxygène portable SimplyGo Mini, ses fonctions et ses accessoires. Il convient de le lire et de le comprendre en intégralité avant d'utiliser l'appareil.

Ce manuel s'applique aux accessoires suivants :

- Alimentation électrique secteur
- Cordon d'alimentation secteur
- Alimentation électrique en courant continu
- Batteries rechargeables lithium-ion, standard et longue durée
- Sacoche de transport
- Sac pour accessoires

Ce manuel ne s'applique pas aux accessoires suivants, qui sont vendus séparément :

- Canule nasale standard à simple lumière
- Chargeur de batterie
- Sac à dos SimplyGo Mini

Système SimplyGo Mini

L'appareil est livré avec les articles suivants. Si un article manque, contactez votre fournisseur de matériel.

- Appareil SimplyGo Mini dans la sacoche de transport à bandoulière

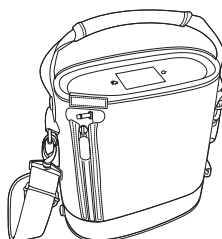

- Ce manuel de l'utilisateur

- Batteries rechargeables standard ou longue durée

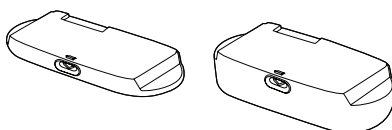

- Alimentation électrique secteur avec cordon

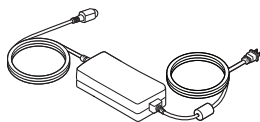

- Alimentation électrique en courant continu

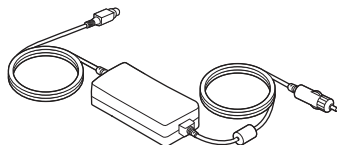

- Sac pour accessoires



Avertissements et mises en garde

Avertissements

Un avertissement signale un risque potentiel de danger pour l'utilisateur ou le patient.

- L'opérateur doit lire et comprendre l'intégralité de ce manuel avant d'utiliser l'appareil.
- L'appareil n'est pas destiné à fournir une assistance aux fonctions vitales. Lorsque le professionnel de santé prescripteur a déterminé qu'une interruption de l'approvisionnement en oxygène, qu'elle qu'en soit la cause, risque d'avoir de graves conséquences pour l'utilisateur, une autre source d'oxygène doit être à disposition pour un usage immédiat.
- Les patients très âgés ou incapables d'exprimer leur inconfort, ou d'entendre et de voir les alarmes pendant l'utilisation de l'appareil, peuvent nécessiter une surveillance supplémentaire.
- Si vous vous sentez mal ou devez faire face à une urgence médicale pendant l'oxygénothérapie, demandez une assistance médicale immédiatement afin d'éviter toute complication.
- Pour une thérapie efficace, il convient de réévaluer périodiquement les réglages du débit d'oxygène du concentrateur d'oxygène.
- Réglez l'appareil au niveau prescrit et évitez d'augmenter ou de réduire le débit lorsque le niveau est atteint, avant d'avoir d'abord consulté le médecin ou le professionnel de santé.
- L'oxygène favorise la combustion. L'oxygène ne doit pas être utilisé en présence de personnes qui fument ni d'une flamme nue.
- N'utilisez pas cet appareil en présence de mélanges anesthésiques inflammables en combinaison avec de l'air ou de l'oxygène ni en présence d'oxyde nitreux.
- Ne mettez pas d'huile ni de graisse sur le concentrateur ou ses composants car ces substances, lorsqu'elles sont mélangées à l'oxygène, peuvent considérablement augmenter le risque d'incendie et de lésion corporelle.
- Utilisez cet appareil uniquement selon les prescriptions. Dans certaines conditions, l'utilisation de l'oxygénothérapie peut être dangereuse. Consultez votre médecin avant d'utiliser l'appareil SimplyGo Mini.
- Pour vous assurer que vous recevez la dose thérapeutique d'oxygénothérapie adéquate en fonction de votre état pathologique, l'appareil SimplyGo Mini de Philips Respironics doit être utilisé :
 - uniquement après la détermination ou la prescription individuelle d'un ou plusieurs réglages correspondant à vos niveaux d'activité

Avertissements (suite)

- avec la combinaison spécifique des pièces et des accessoires correspondant à la spécification du fabricant du concentrateur d'oxygène et utilisés lorsque vos réglages ont été déterminés
- Il se peut que les efforts respiratoires du patient ne déclenchent pas le concentrateur SimplyGo Mini.
- Il se peut que les réglages de l'appareil SimplyGo Mini de Philips Respironics ne correspondent pas à un flux d'oxygène continu.
- Les réglages d'autres modèles ou marques d'équipement d'oxygénothérapie ne correspondent pas à ceux de l'appareil SimplyGo Mini de Philips Respironics.
- Pendant le réglage ou l'oxygénothérapie, utilisez uniquement des lotions ou des crèmes à base d'eau compatibles avec l'oxygène. Pour éviter tout risque d'incendie ou de brûlure, n'utilisez jamais de lotions ou de crèmes à base d'huile ou de pétrole.
- Si vous remarquez l'un des signes suivants, arrêtez d'utiliser l'appareil puis contactez votre fournisseur de matériel médical durable et votre prestataire de soins à domicile :
 - des changements imprévus dans le fonctionnement de cet appareil
 - des sons inhabituels ou discordants
 - une chute ou une manipulation abusive de l'appareil ou de l'alimentation électrique
 - une pénétration d'eau dans le boîtier
 - le boîtier est cassé
- L'oxygène favorise le départ et la propagation du feu. Ne laissez pas la canule nasale sur des couvertures ou des coussins de chaises si le concentrateur d'oxygène est activé mais non utilisé, car l'oxygène rend le tissu inflammable. Désactivez le concentrateur d'oxygène lorsque vous ne l'utilisez pas.
- Pour assurer le bon fonctionnement et éviter tout risque d'incendie et de brûlures :
 - Utilisez l'appareil uniquement avec l'alimentation électrique secteur SimplyGo Mini de Philips Respironics.
 - Utilisez l'appareil uniquement avec les batteries SimplyGo Mini de Philips Respironics.
 - Utilisez l'appareil uniquement les accessoires SimplyGo Mini agréés.
- Des pièces ou accessoires incompatibles peuvent entraîner une baisse de performance.
- Les réparations et réglages doivent impérativement être confiés à un technicien agréé par Philips Respironics. Des réparations ou des réglages non agréés risquent de provoquer des lésions, d'annuler la garantie ou de provoquer des dommages coûteux.

- Examinez régulièrement les cordons d'alimentation, les câbles et l'alimentation électrique pour vérifier qu'ils ne sont pas endommagés ni usés. S'ils sont endommagés, cessez de les utiliser et remplacez-les.
- Pour éviter un choc électrique, débranchez l'appareil et retirez les batteries avant de nettoyer la sacoche. N'immergez PAS l'appareil dans des liquides.
- Pour fonctionner correctement, votre appareil requiert une ventilation libre. Vérifiez systématiquement que les ouvertures dans le boîtier ne sont pas bouchées par des objets risquant d'entraver la ventilation. Ne placez pas l'appareil dans un espace clos de petite taille (comme un placard). L'appareil ne doit pas être utilisé à côté d'autres équipements, ni empilé sur ceux-ci. Pour plus d'informations, contactez votre fournisseur de matériel.
- N'utilisez pas de rallonge.
- Le fait d'utiliser l'appareil en dehors des valeurs spécifiées de tension, de fréquence respiratoire, de température, d'humidité et/ou d'altitude risque de diminuer les niveaux de concentration d'oxygène.
- N'oubliez pas que le cordon électrique et/ou la tubulure peuvent présenter un risque d'accrochage ou d'étranglement.
- Utilisez uniquement les cordons d'alimentation fournis par Philips Respironics pour cet appareil. L'utilisation de cordons d'alimentation qui n'ont pas été fournis par Philips Respironics risque de produire une surchauffe de l'appareil ou de l'endommager, et d'augmenter les émissions ou de réduire l'immunité de l'équipement ou du système.
- Faites fonctionner l'appareil uniquement avec une batterie installée et opérante. Si l'alimentation principale est coupée en l'absence d'une batterie installée, l'appareil s'arrête de fonctionner sans avertir l'utilisateur. Si l'appareil doit être utilisé sans la batterie, l'utilisateur doit tenir compte du fait qu'il n'existe aucune alimentation de secours ni avertissement si l'alimentation principale est coupée.
- Retirez la batterie si vous avez prévu de ne pas vous servir de l'appareil SimplyGo Mini pendant une période prolongée.
- Placez l'appareil dans un endroit à l'abri des agents polluants et des vapeurs.
- Ce matériel ne doit être modifié en aucune manière, sous peine d'entraîner des risques pour l'utilisateur.

Mises en garde

Une mise en garde signale un risque d'endommagement de l'appareil.

- Votre fournisseur de matériel est tenu d'effectuer les tâches d'entretien préventif appropriées aux intervalles recommandés par Philips Respironics.
- Évitez de laisser tomber ou d'insérer un objet dans une ouverture de l'appareil.

SimplyGo Mini – Manuel de l'utilisateur

- Évitez d'immerger l'appareil et de laisser pénétrer du liquide à l'intérieur du boîtier.
- Quand l'appareil est utilisé dans une voiture, débranchez-le de l'adaptateur automobile en courant continu quand le moteur est à l'arrêt. Ne faites pas fonctionner l'appareil pendant une période prolongée dans un véhicule dont le moteur est à l'arrêt, au risque d'épuiser la batterie du véhicule et d'empêcher son démarrage. Ne laissez pas l'appareil branché sur l'adaptateur automobile pendant le démarrage du véhicule, qu'il soit démarré normalement ou à l'aide de câbles de démarrage. Attendez que le moteur tourne avant de brancher l'appareil sur l'alimentation en courant continu. Immobilisez l'appareil de façon sûre lorsqu'il est utilisé dans un véhicule en mouvement. (Les mêmes précautions s'appliquent quand l'adaptateur en courant continu est utilisé sur un bateau ou dans un camping-car.)
- Éteignez l'appareil avant de retirer la batterie. L'appareil doit fonctionner uniquement avec la batterie installée. Si l'appareil est utilisé sans la batterie installée, la procédure d'arrêt standard ne sera pas lancée quand l'alimentation est déconnectée avant d'éteindre l'appareil. Cela peut endommager l'appareil.
- Utilisez uniquement la poignée et la bandoulière fournies pour transporter votre appareil. Vérifiez à chaque utilisation que la sacoche de transport, la bandoulière et la poignée sont en bon état.
- Les appareils électromédicaux exigent des précautions spéciales concernant la CEM et doivent être installés et mis en service conformément aux informations de CEM fournies dans ce manuel.
- Les équipements de communication RF portables et mobiles (y compris les parties annexes telles que les câbles d'antenne et les antennes externes) doivent être utilisés à plus de 30 cm de toute pièce de l'appareil ou du système SimplyGo Mini, notamment les câbles spécifiés par le fabricant. Dans le cas contraire, les performances de l'équipement peuvent être dégradées.
- L'utilisation de câbles et d'accessoires autres que ceux agréés par Philips Respironics peuvent impacter négativement les performances de la CEM.

Remarque : Ce manuel comporte des avertissements, des mises en garde et des remarques supplémentaires.

Signification des symboles



Consulter le mode d'emploi joint



Interdit de fumer



Pas d'huile ni de graisse



Tenir à l'écart des flammes nue



Ne pas démonter



Alimentation en courant continu



Collecte séparée pour l'équipement électrique et électronique selon la directive européenne 2012/19/UE.



Numéro de modèle



Numéro de série



Pièce appliquée type BF



Batterie rechargeable



Équipement étanche aux gouttes



Alimentation secteur



Classe II (double isolation)

Remarque : Consultez également la section sur les indicateurs d'alarmes et les symboles d'écran.

Pour contacter Philips Respironics

Pour faire réparer votre appareil, contactez votre fournisseur de matériel. Pour contacter directement Philips Respironics, appelez le service clientèle au +1-724-387-4000 ou au +49 8152 93060. Vous pouvez également utiliser l'une des adresses suivantes :

Respironics Inc.
1001 Murry Ridge Lane
Murrysville, PA 15668 États-Unis

Respironics Deutschland
Gewerbestr. 17
82211 Herrsching, Allemagne

Mise en route

Fixez la bandoulière à la sacoche de transport.

Avant la première utilisation de l'appareil SimplyGo Mini, les batteries standard du SimplyGo Mini doivent être chargées sans interruption pendant 3,5 heures au moins. Les batteries longue durée doivent quant à elles être chargées pendant 7 heures minimum. Pour cela, installez la batterie et utilisez le cordon d'alimentation secteur, tel que décrit dans les pages suivantes. Vous pouvez également utiliser le chargeur intelligent pour charger les batteries du SimplyGo Mini.

Remarque : Philips Respironics déconseille l'utilisation d'une alimentation en courant continu pour cette charge initiale.

Avertissement : Utilisez uniquement des batteries Philips Respironics dans votre appareil SimplyGo Mini. L'utilisation d'autres batteries risque d'endommager l'appareil et annule la garantie. Retirez la batterie si vous avez prévu de ne pas vous servir de l'appareil SimplyGo Mini pendant une période prolongée.

Vue d'ensemble du système

Commencez par vous familiariser avec l'appareil SimplyGo Mini.

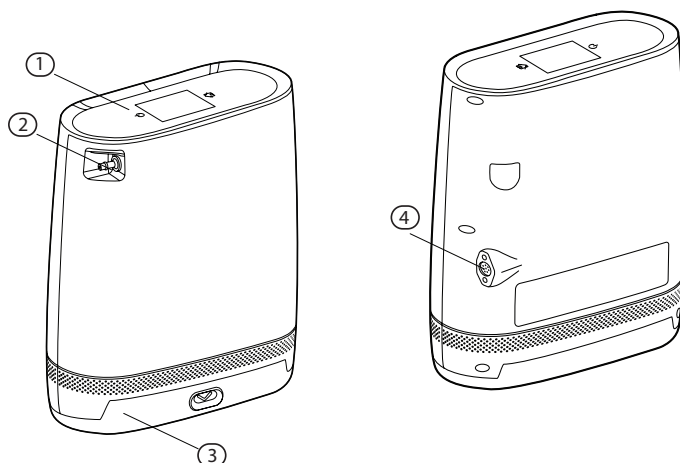

Composant	Description	Fonction
1	Panneau de commande	Interface à écran tactile pour contrôler toutes les fonctions du concentrateur

2	Connecteur de canule patient	Sortie d'oxygène et connexion pour la canule patient
3	Batterie rechargeable	Batterie rechargeable lithium-ion, standard ou longue durée
4	Connecteur d'entrée d'alimentation	Connexion pour les alimentations électriques externes fournies par Philips Respironics : tension secteur, courant continu d'un véhicule

Panneau de commande

Composant	Description	Fonction
1	Bouton d'alimentation	Permet d'allumer et d'éteindre l'appareil
2	Écran d'affichage	Affiche des informations sur l'état de fonctionnement et les réglages de l'appareil
3	Bouton Accueil	Permet d'accéder à l'écran d'accueil à partir de n'importe quel autre écran

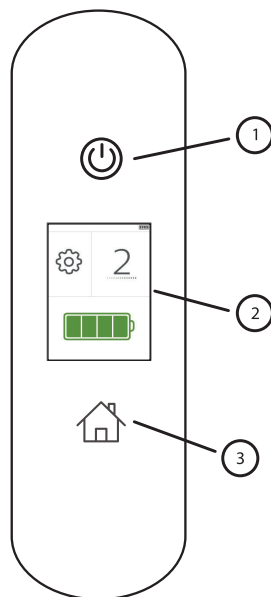

Batteries rechargeables lithium-ion, standard ou longue durée

Vous pouvez utiliser une batterie rechargeable pour alimenter le SimplyGo Mini sans connexion à une source externe d'alimentation. Une batterie standard pleinement chargée offre 4,5 heures de fonctionnement. Une batterie longue durée offre jusqu'à 9 heures de fonctionnement lorsque le réglage 2 est utilisé.

Remarque : L'autonomie des batteries diminue en fonction de leur âge, des conditions environnementales de fonctionnement, et de l'utilisation sur la durée. Pour optimiser la durée de vie de la batterie, consultez la section *Entretien de votre batterie* de ce manuel. Si la batterie approche de sa fin de vie utile, son autonomie peut atteindre deux tiers de celle d'une batterie neuve.

Installation et retrait de la batterie

Vous pouvez utiliser une batterie standard ou une batterie longue durée avec votre appareil SimplyGo Mini. Les deux types de batteries s'insèrent de la même façon. Pour insérer la batterie, procédez comme suit :

1. Placez votre appareil dans un emplacement bien aéré et assurez-vous qu'il est éteint.

Remarque : L'appareil SimplyGo Mini est expédié depuis l'usine avec la batterie retirée.

2. Tenez l'appareil SimplyGo Mini dans une main et de l'autre, insérez la batterie dans le compartiment se trouvant sous l'appareil, comme détaillé dans l'illustration suivante.

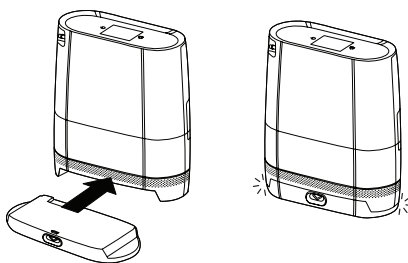

Mise en garde : Retirez la batterie uniquement quand l'appareil SimplyGo Mini est éteint. Ne retirez jamais la batterie quand l'appareil fonctionne.

3. Pour retirer une batterie standard ou longue durée, appuyez sur le bouton d'éjection situé au centre du compartiment de la batterie, comme détaillé dans l'illustration suivante. La batterie se détache de l'appareil. Si l'appareil fonctionnait récemment, les surfaces risquent d'être tièdes au toucher. Ceci est normal.

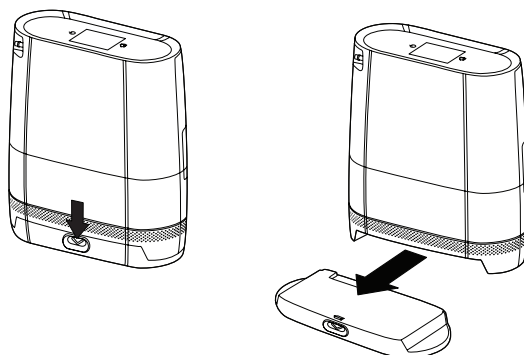

4. Lorsque la batterie standard ou longue durée n'est pas installée, vous pouvez vérifier l'indicateur de niveau sur la batterie pour en déterminer la charge disponible.

Pour déterminer l'autonomie restante de la batterie, appuyez sur le bouton noir et observez le nombre de LED allumées. La batterie longue durée possède deux cellules, deux boutons et deux indicateurs de charge à LED indépendants. Rechargez la batterie si la charge est faible. Consultez la section *Charge de la batterie avec l'alimentation électrique secteur*.

Nombre de LED	Charge de la batterie
4 LED s'allument :	Chargée entre 75 et 100 %
3 LED s'allument :	Chargée entre 50 et 75 %
2 LED s'allument :	Chargée entre 25 et 50 %
1 LED s'allume :	Chargée entre 10 et 25 %
1 LED clignote 3 fois :	La batterie est chargée à moins de 10 % et doit être rechargée

Charge de la batterie avec l'alimentation électrique secteur

Importante : La première fois que vous chargez la batterie, assurez-vous de la charger complètement. Pour cela, n'utilisez pas le cordon d'alimentation en courant continu ; utilisez plutôt l'alimentation secteur.

Remarque : La batterie amorce la charge dès que vous branchez l'appareil sur une prise secteur, que vous l'utilisiez ou non.

Pour charger la batterie en utilisant le cordon d'alimentation secteur fourni avec votre système, suivez ces étapes.

1. Branchez le câble de sortie de l'alimentation électrique secteur sur le connecteur d'entrée d'alimentation de l'appareil SimplyGo Mini.
2. Branchez le connecteur du cordon d'alimentation secteur sur l'alimentation électrique secteur.
3. Branchez la fiche du cordon d'alimentation secteur sur une prise secteur aux normes électriques nationales ou régionales.

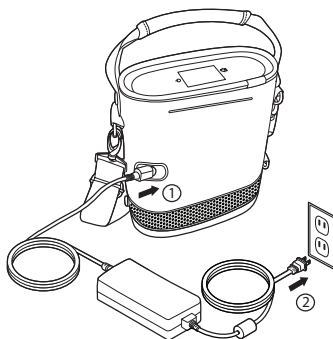

Remarque : L'alimentation électrique secteur est dotée d'un voyant vert qui s'allume dès que vous branchez l'appareil sur une source d'alimentation secteur sous tension.

4. Lorsque la charge est terminée (cela prend 4 heures au maximum pour une batterie standard), débranchez l'alimentation électrique secteur et rangez-la avec le cordon d'alimentation secteur pour usage ultérieur.

Remarque : Des batteries supplémentaires et de rechange sont disponibles séparément. Pour plus d'informations, contactez votre fournisseur de matériel.

Remarque : Un chargeur de batterie intelligent SimplyGo Mini en option (vendu séparément) est disponible pour votre système. Pour plus d'informations, contactez votre fournisseur de matériel.

Fonctionnement de l'appareil SimplyGo Mini

Options d'alimentation

Avertissement : Utilisez l'appareil uniquement avec la batterie installée et opérante.

- Pour alimenter l'appareil sur batterie, assurez-vous que la batterie est correctement insérée et suffisamment chargée. (La batterie doit être complètement chargée la première fois que vous l'utilisez.)
- **Pour alimenter l'appareil sur l'alimentation secteur**, assurez-vous d'abord d'avoir une batterie installée. Suivez ensuite ces étapes :
 1. Branchez le câble de sortie de l'alimentation électrique secteur sur le connecteur d'entrée d'alimentation de l'appareil SimplyGo Mini.
 2. Branchez le connecteur du cordon d'alimentation secteur sur l'alimentation électrique secteur.
 3. Branchez la fiche du cordon d'alimentation secteur sur une prise secteur aux normes électriques nationales ou régionales.
- **Pour alimenter l'appareil en courant continu** d'une voiture ou d'un autre véhicule motorisé, assurez-vous que la batterie est installée. Démarrez le véhicule et branchez une extrémité du cordon d'alimentation en courant continu sur la prise électrique de l'appareil, et l'autre extrémité sur la prise électrique en courant continu du véhicule.

Remarque : Le courant fourni par l'alimentation CC charge également la batterie lorsque l'appareil est hors tension ou qu'il utilise le réglage 1, 2 ou 3. Il se peut que la batterie ne soit pas chargée lorsque l'appareil utilise le réglage 4 ou 5. Pour vérifier l'état de la charge, observez l'icône de batterie sur l'écran d'accueil.

Remarque : L'autonomie des batteries diminue en fonction de leur âge, des conditions environnementales de fonctionnement, de l'utilisation sur la durée et des conditions de fonctionnement du concentrateur. Pour optimiser la durée de vie de la batterie, consultez la section Entretien de votre batterie de ce manuel. Si la batterie approche de sa fin de vie utile, son autonomie peut atteindre deux tiers de celle d'une batterie neuve.

Préchauffage de l'appareil

Une fois allumé, votre appareil SimplyGo Mini, détecte si vous respirez avec ou non. Si vous ne respirez pas encore par la canule, l'appareil SimplyGo Mini commence automatiquement à délivrer une impulsion environ une fois toutes les cinq secondes. Dès que vous commencez à respirer par la canule, l'appareil se met à administrer des impulsions en fonction de votre respiration. Le SimplyGo Mini peut mettre jusqu'à 20 minutes pour se stabiliser dans la plage de spécifications de pureté d'O₂. Toutefois, vous pouvez à tout moment commencer à respirer avec l'appareil SimplyGo Mini. Pendant la phase initiale de stabilisation, le symbole Préchauffage apparaît sous le numéro du réglage.

Réglage de la canule et de la tubulure

Le fournisseur de matériel doit vérifier le système d'alarme avant toute utilisation et le personnel qualifié doit le vérifier à chaque changement d'utilisateur, conformément au manuel SimplyGo Mini.

Toutefois, vous pouvez vérifier le fonctionnement du système d'alarme en procédant comme suit :

1. Générez une condition d'alarme Absence de débit en allumant l'appareil et en obturant complètement le connecteur de canule patient.
2. Attendez environ 90 secondes ou jusqu'au déclenchement de l'alarme Absence de débit.
3. Vérifiez que les indicateurs de l'alarme Absence de débit et les symboles d'écran sont présents.
4. Débloquez le connecteur de canule patient pendant au moins 60 secondes.
5. Vérifiez que l'alarme Absence de débit cesse.

Pour allumer votre appareil SimplyGo Mini, suivez ces étapes :

1. Connectez une canule nasale au connecteur de canule patient sur l'appareil, tel qu'illustré. Assurez-vous que la canule est positionnée de façon à éviter tout pincement ou torsion pouvant entraîner l'interruption du débit d'oxygène.

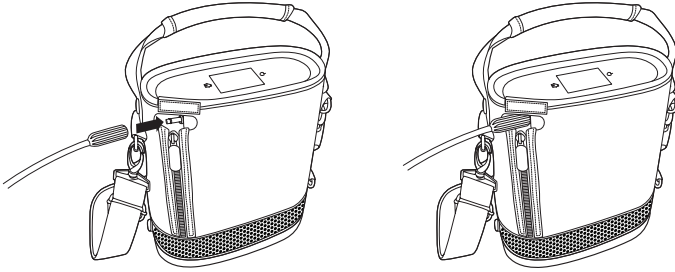

Remarque : Une canule nasale standard et une tubulure à simple lumière (non fournies) doivent être utilisées pour administrer l'oxygène avec l'appareil SimplyGo Mini. L'appareil fonctionne avec un circuit de 3 m maximum. Le placement et le positionnement corrects de la canule nasale dans le nez sont essentiels au fonctionnement régulier du SimplyGo Mini.

2. Mettez l'appareil sous tension comme décrit dans la section suivante.
3. Positionnez la canule nasale sur votre visage de la manière illustrée ci-dessous, et respirez normalement par le nez.



Mise sous tension de l'appareil

1. Vous pouvez appuyer une seule fois sur le bouton d'alimentation ou simplement toucher l'écran noir de l'appareil pour afficher rapidement vos réglages. L'écran illustré ici apparaît et les informations suivantes sont affichées :

- Réglage d'O₂
- Autonomie de la batterie
- Nombre d'heures d'utilisation de l'appareil
- Version logicielle

L'écran s'éteint automatiquement après 5 secondes.

2. Si vous souhaitez mettre en marche complètement l'appareil, appuyez une deuxième fois sur le bouton d'alimentation dans les 5 secondes qui suivent. Ce deuxième appui permet d'éviter des mises en marche involontaires ou des modifications accidentelles du débit d'oxygène. L'écran de présentation Philips Respironics s'affiche brièvement, suivi de l'écran d'accueil. Les deux écrans sont illustrés ci-dessous.



À chaque mise en marche, l'appareil commence à produire l'oxygène pour répondre aux réglages spécifiés. Un délai allant jusque 20 minutes peut être nécessaire pour atteindre le niveau de pureté spécifié du réglage. Vous pouvez commencer immédiatement à respirer avec l'appareil SimplyGo Mini sans danger. Quand vous respirez à partir de l'appareil, celui-ci atteint plus vite le niveau de pureté de l'oxygène.

Remarque : Lorsqu'il est allumé, l'appareil commence automatiquement au réglage de débit d'oxygène utilisé lorsqu'il a été éteint pour la dernière fois. En guise de précaution, vérifiez le réglage de débit chaque fois que vous allumez l'appareil.

Mise hors tension de l'appareil

1. Pour éteindre l'appareil, appuyez sur le bouton d'alimentation. L'écran de confirmation illustré ici s'affiche.
2. Appuyez sur le bouton d'alimentation une seconde fois pour éteindre l'appareil.

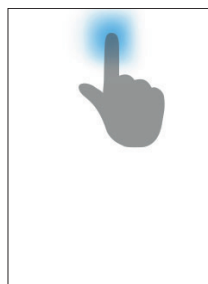

Remarque : Si vous n'appuyez pas une seconde fois sur le bouton d'alimentation, l'écran d'accueil s'affiche à nouveau.

Rétroéclairage de l'appareil

L'appareil dispose d'un rétroéclairage qui s'active automatiquement lorsque :

- vous touchez l'écran,
- une alarme se produit,
- l'appareil est connecté à une source d'alimentation externe,
- une batterie est insérée dans l'appareil.

Le rétroéclairage s'éteint automatiquement après une minute d'inactivité. Il s'agit d'une fonctionnalité d'économie d'énergie.

Navigation dans les écrans d'affichage

Lorsque vous accédez aux écrans d'affichage, certaines actions courantes permettent de passer d'un écran à l'autre, d'ajuster les réglages, de revenir à l'écran précédent etc.

- Appuyez sur le bouton Accueil (🏠) si vous souhaitez revenir à l'écran d'accueil à partir de n'importe quel autre écran.
- Si les boutons + et - s'affichent au bas d'un écran, vous pouvez appuyer sur ces boutons pour parcourir les sélections de réglages et sélectionner le réglage souhaité.
- Les boutons < et > peuvent également s'afficher au bas des menus Outils de l'appareil. Appuyez sur ces boutons pour faire défiler vers l'avant ou l'arrière les éléments que vous souhaitez modifier, puis sélectionnez les données à modifier.

Remarque : Si vous avez atteint les limites d'un réglage, le bouton < ou > s'affiche en gris et il est désactivé.

- L'image suivante (↩️) peut également s'afficher dans le menu Outils de l'appareil, dans le coin supérieur gauche de l'écran. Appuyez sur cette flèche pour revenir à l'écran précédent.

Affichage et modification des réglages

Cette section décrit comment afficher et modifier les réglages du SimplyGo Mini.





Écran d'accueil

L'écran d'accueil illustré ici comporte trois éléments principaux :







- Icône Outils
- Réglage du débit
- Niveau de charge de la batterie



Les symboles suivants s'affichent sur l'écran d'accueil.

SYMBOLE	DESCRIPTION
	L'icône Outils permet d'accéder au menu Outils de l'appareil.
	Le symbole Impulsion se présente sous la forme d'une animation en pointillé qui s'affiche sous la valeur du réglage pour indiquer que l'appareil a détecté une respiration et a administré une impulsion d'oxygène.
	Le symbole Préchauffage indique à l'utilisateur que la pureté de l'O ₂ n'a pas encore été extraite car le système doit se stabiliser. Sa durée minimum est de 14 minutes.
	Le symbole Volume maximum indique que l'appareil fournit le volume maximum d'oxygène pour le réglage actuel.
	Le symbole Niveau de charge de la batterie indique le niveau d'autonomie disponible de la batterie en cours d'utilisation. Pour obtenir une liste complète des symboles liés à la charge de la batterie, consultez la section Vérification de l'état de la batterie, plus loin dans ce manuel.

De plus, les éléments suivants s'affichent dans la barre d'état située en haut de l'écran :

SYMBOLE	DESCRIPTION
	Ce symbole jaune indique que l'appareil a détecté une alarme active.
	Ce symbole indique qu'une alarme active a été arrêtée sans que le problème ait été résolu.
	Ce symbole vert indique qu'une batterie est en place dans l'appareil et que l'appareil est également relié au secteur.
	Ce symbole vert indique que l'appareil est relié au secteur mais qu'aucune batterie n'est en place.
	Ce symbole indique le niveau de la batterie (environ 50 % dans cet exemple). Consultez la section Vérification de l'état de la batterie de ce manuel pour obtenir plus d'informations.
	Ce symbole jaune indique que le niveau de la batterie est faible.
	Ce symbole jaune indique que la batterie est épuisée.

Modification du réglage pour le débit d'O₂

Pour modifier le réglage du débit d'O₂, procédez comme suit :

1. Touchez le chiffre de l'O₂ sur l'écran d'accueil pour accéder à l'écran Réglages de l'O₂ illustré ci-dessous.



SimplyGo Mini – Manuel de l'utilisateur

- Appuyez sur le bouton + ou - pour augmenter ou diminuer le réglage de l'O₂ selon vos besoins. Vous pouvez ajuster les réglages de 1 à 5, par incréments de 1.

Remarque : Une fois la limite inférieure ou supérieure du réglage atteinte, le symbole + ou - s'affiche en grisé pour indiquer qu'il est désactivé et ne peut plus être sélectionné.

L'appareil détecte quand l'utilisateur commence à respirer puis administre un volume pulsé d'oxygène au cours de l'inhalation. Le volume de l'oxygène pulsé dépend de la valeur réglée. Si aucune respiration n'est détectée pendant un certain temps, le système administre automatiquement le volume pulsé d'oxygène déterminé par le chiffre du réglage, à une fréquence fixe de 12 cycles par minute. Si aucune respiration n'est détectée pendant 2 minutes, le système déclenche une alarme et s'éteint après 15 minutes s'il fonctionne sur batterie.

Vérification de l'état de la batterie





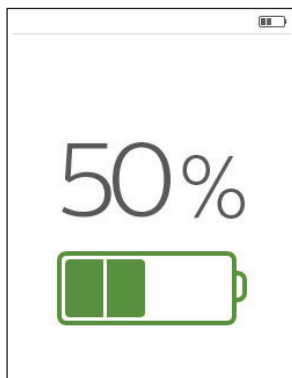



Pour vérifier l'état de la batterie, procédez comme suit :

- Touchez le symbole Batterie sur l'écran d'accueil pour accéder à l'écran Informations relatives à la batterie illustré ci-dessous.



Le pourcentage de la batterie s'affiche à l'écran pour indiquer l'autonomie restante. Le symbole Niveau de la batterie s'affiche sous le pourcentage.

Le tableau suivant décrit les symboles relatifs à la batterie :

SYMBOLE	DESCRIPTION
	Niveau de la batterie 25 %
	Niveau de la batterie 50 %
	Niveau de la batterie 75 %
	Niveau de la batterie 100 %
	Batterie en cours de charge ou charge terminée et source d'alimentation externe toujours connectée Remarque : Pendant la recharge, ce symbole s'affiche et les blocs verts de la batterie défilent. Une fois la batterie chargée, les blocs restent immobiles et le système émet un long bip sonore.
	Batterie faible - indique que la batterie est presque épuisée
	La batterie est épuisée
	L'appareil est relié à l'alimentation secteur ; aucune batterie n'est en place (vert)
	Panne de l'alimentation externe ; aucune batterie n'est en place (jaune)

Accès au menu Outils de l'appareil

Il existe deux menus Outils de l'appareil :

- le menu Luminosité
- le menu Journal d'alarmes

Pour accéder au menu Outils de l'appareil, procédez comme suit :

Modification du réglage de la luminosité

1. Touchez l'icône Outils () sur l'écran d'accueil pour accéder à l'écran Outils de l'appareil. Le menu Luminosité s'affiche en premier, comme illustré ci-dessous.

Remarque : Le cas échéant, vous pouvez utiliser les boutons < et > pour naviguer entre le menu Luminosité et le menu Journal des alarmes.

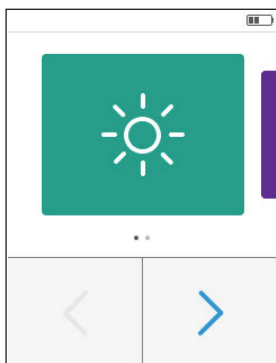

2. Appuyez sur l'icône Luminosité pour accéder à l'écran Réglage de la luminosité illustré ci-dessous.

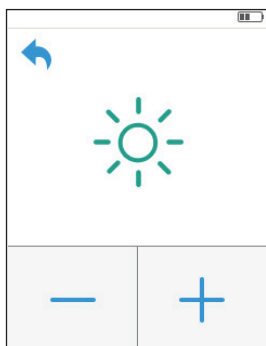

3. Appuyez sur les boutons + et - pour faire défiler les trois réglages de la luminosité et sélectionner celui qui vous convient.

Remarque : Si vous souhaitez quitter le menu Outils de l'appareil et revenir à l'écran précédent, appuyez sur la flèche dans le coin supérieur gauche de l'écran.

Accès au menu Journal des alarmes

1. Appuyez sur  pour revenir au menu Outils, et appuyez sur les boutons < et > pour passer au menu Journal des alarmes illustré ci-dessous.

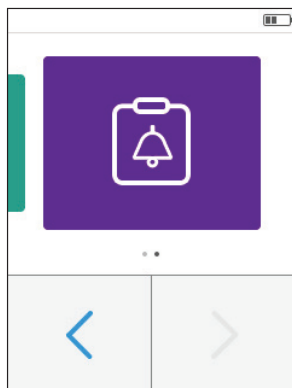

2. Appuyez sur l'icône Journal des alarmes pour accéder aux écrans illustrés ci-dessous. Si aucune alarme ne s'est jamais produite, l'écran illustré à gauche s'affiche. Dans le cas contraire, un écran similaire à celui illustré à droite s'affiche.

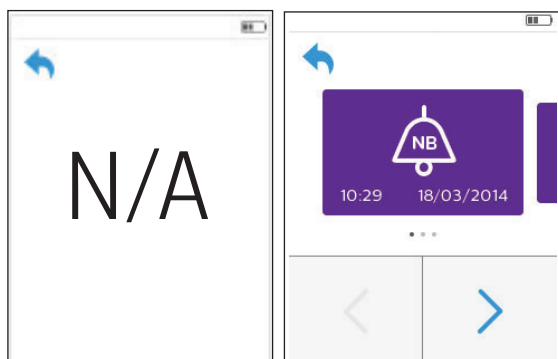

3. Le type d'alarme, l'heure de début et la date de l'alarme s'affichent dans l'écran Journal des alarmes.
4. Appuyez sur les boutons < et > pour parcourir la liste des alarmes dans l'historique du journal. Le journal répertorie les 16 alarmes les plus récentes.

SimplyGo Mini – Manuel de l'utilisateur

Remarques :

- Le journal des alarmes est activé entre l'heure de mise sous tension et l'heure de mise hors tension de l'appareil (l'heure de mise hors tension n'y figure pas).
- Les événements d'alarme les plus récents dans le journal de la session en cours peuvent être perdus si l'appareil subit une perte de tension complète et s'éteint de manière inappropriée.
- Le journal des alarmes conserve les 16 alarmes les plus récentes et élimine les plus anciennes une fois que sa mémoire est pleine et qu'une nouvelle alarme se produit. Si moins de 16 alarmes ont été générées, N/A apparaît sur certains écrans d'alarmes.

Indicateurs d'alarme et symboles d'écran

Remarque : Toutes les alarmes du SimplyGo Mini sont des alarmes de priorité faible. Le personnel qualifié doit vérifier le système d'alarme avant l'utilisation et entre deux utilisateurs, conformément au manuel SimplyGo Mini.

Rendre une alarme silencieuse ou sonore

Pour couper le son d'une alarme active :

- Lorsqu'une alarme s'affiche à l'écran, appuyez sur la commande jaune Muet sur l'écran de l'alarme. La commande Muet s'affiche en gris.

Pour réactiver le son d'une alarme active :

- Appuyez sur la commande grise Muet qui s'affiche à l'écran de l'alarme pour réactiver le son.

Navigation entre les écrans d'alarmes

Utilisez les flèches bleues dans les coins supérieurs gauche et droit des écrans d'alarmes pour naviguer entre les alarmes.

Remarque : Ces flèches apparaissent uniquement si plusieurs alarmes se produisent simultanément.



Cliquez sur la flèche bleue à gauche pour revenir à l'alarme précédente ou sur la flèche bleue à droite pour passer à l'alarme suivante.

Remarque : Si la première alarme est affichée à l'écran, il n'existe pas d'alarme précédente et seule la flèche bleue à droite est visible. Si la dernière alarme est affichée à l'écran, il n'existe pas d'alarme suivante et seule la flèche bleue à gauche est visible, ce qui vous permet de consulter les alarmes précédentes.

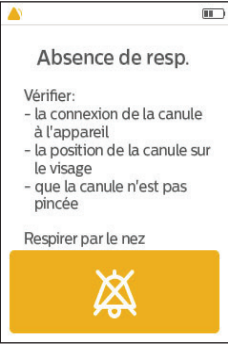
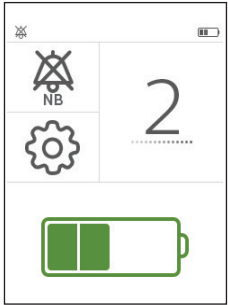
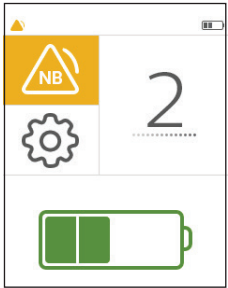
Alarmes techniques

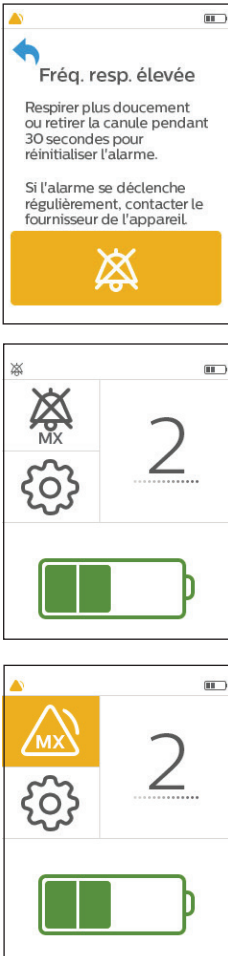
Indicateurs visuels et sonores	Description	Mesure à prendre
<p>1 bip toutes les 16 secondes</p>   	<p>Alarme Absence de respiration</p> <p>Cette alarme se produit lorsqu'aucune respiration n'est détectée pendant une période de 2 minutes et plus. Appuyez sur le bouton jaune Arrêt d'alarme pour désactiver temporairement le son de l'alarme. Le deuxième écran illustré dans la colonne de gauche s'affiche. Vous pouvez aussi appuyer sur le bouton Accueil pour revenir à l'écran d'accueil. Le troisième écran illustré dans la colonne de gauche s'affiche avec le symbole d'alarme Absence de respiration (NB) dans le coin supérieur gauche, pour indiquer l'état de l'alarme active.</p> <p>Cette alarme se réinitialise dès qu'une respiration est détectée. Si l'appareil est alimenté par la batterie et qu'aucune respiration n'est détectée après environ 15 minutes, l'appareil s'éteint pour économiser l'énergie. (Cette alarme est inactive pendant dix minutes après la mise en route.)</p> <p>Remarque : Au démarrage, cette alarme peut prendre au maximum 12 minutes pour s'activer à partir du moment où l'état de l'alarme est constaté. Dans les autres cas, elle s'active en 2 minutes.</p>	<p>Vérifiez la connexion de la canule à l'appareil.</p> <p>Assurez-vous que la canule nasale est correctement positionnée sur votre visage et que vous respirez par le nez.</p> <p>Vérifiez que la tubulure de la canule n'est pas tordue ni bouchée.</p>

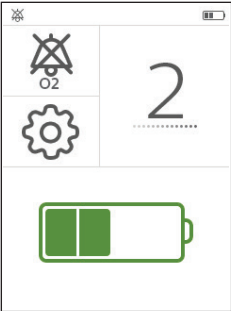

Indicateurs visuels et sonores	Description	Mesure à prendre
<p style="text-align: center;">1 bip toutes les 16 secondes</p> 	<p>Alarme Fréquence respiratoire élevée</p> <p>Cette alarme indique que la fréquence respiratoire de l'utilisateur dépasse la capacité de l'appareil. L'appareil fonctionne toujours correctement et fournit la quantité maximum d'oxygène pour le réglage de l'utilisateur.</p> <p>Appuyez sur le bouton jaune Arrêt d'alarme pour désactiver temporairement le son de l'alarme. Le deuxième écran illustré dans la colonne de gauche s'affiche. Vous pouvez aussi appuyer sur le bouton Accueil pour revenir à l'écran d'accueil. Le troisième écran illustré dans la colonne de gauche s'affiche avec le symbole d'alarme Fréquence respiratoire élevée (MX) dans le coin supérieur gauche, pour indiquer l'état de l'alarme active.</p> <p>Remarque : Cette alarme peut prendre jusqu'à 36 secondes pour s'activer à partir du moment où la condition de l'alarme se présente.</p>	<p>L'alarme est réinitialisée automatiquement quand la fréquence respiratoire est réduite. Respirez plus lentement ou retirez la canule pendant 30 secondes pour réinitialiser l'alarme.</p> <p>Si cet indicateur apparaît régulièrement, contactez votre fournisseur de matériel.</p>



Indicateurs visuels et sonores	Description	Mesure à prendre
<p>1 bip toutes les 16 secondes</p>   	<p>Alarme Concentration d'oxygène faible</p> <p>Cette alarme se produit lorsque l'appareil administre une concentration d'oxygène plus faible que celle qui est spécifiée. Remarque : Cette alarme se déclenche quand le capteur interne d'O₂ indique une concentration <82 % d'O₂. L'alarme se coupe si le système peut remédier au problème et atteindre une concentration en O₂ >84 %.</p> <p>Appuyez sur le bouton jaune Arrêt d'alarme pour désactiver temporairement le son de l'alarme. Le deuxième écran illustré dans la colonne de gauche s'affiche. Vous pouvez aussi appuyer sur le bouton Accueil pour revenir à l'écran d'accueil. Le troisième écran illustré dans la colonne de gauche s'affiche avec le symbole d'alarme Concentration d'O₂ faible dans le coin supérieur gauche, pour indiquer l'état de l'alarme active.</p> <p>En cours d'utilisation normale, le capteur d'oxygène interne contrôle la pureté de l'O₂ pendant la période de préchauffage, puis toutes les heures.</p> <p>Remarque : Cette alarme peut prendre jusqu'à 61 minutes pour s'activer à partir du moment où la condition de l'alarme est présente.</p>	<p>Passez sur une autre source d'oxygène et contactez votre fournisseur de matériel.</p>

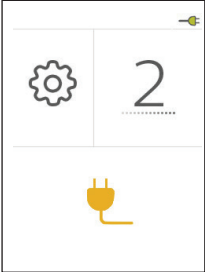

Indicateurs visuels et sonores	Description	Mesure à prendre
<p>1 bip toutes les 16 secondes</p>   	<p>Alarme Anomalie technique</p> <p>Cette alarme se déclenche à l'occasion d'une défaillance générale qui entraîne un mauvais fonctionnement de l'appareil.</p> <p>Appuyez sur le bouton jaune Arrêt d'alarme pour désactiver temporairement le son de l'alarme. Le deuxième écran illustré dans la colonne de gauche s'affiche. Vous pouvez aussi appuyer sur le bouton Accueil pour revenir à l'écran d'accueil. Le troisième écran illustré dans la colonne de gauche s'affiche avec le symbole d'alarme Anomalie technique dans le coin supérieur gauche, pour indiquer l'état de l'alarme active.</p> <p>L'appareil peut parfois s'éteindre, selon le degré de sévérité de l'alarme.</p> <p>Remarque : Le temps que met l'alarme pour se déclencher suite à l'apparition de la condition d'alarme dépend de l'anomalie technique.</p>	<p>Passez sur une autre source d'oxygène et contactez votre fournisseur de matériel.</p>

Indicateurs visuels et sonores	Description	Mesure à prendre
<p>1 bip toutes les 16 secondes</p>  	<p>Alarme Batterie faible</p> <p>Cette alarme se produit lorsqu'il reste environ 10 minutes d'autonomie de batterie. L'autonomie restante de la batterie dépend des réglages de votre appareil et de votre niveau d'activité.</p> <p>Appuyez sur le bouton jaune Arrêt d'alarme pour désactiver temporairement le son de l'alarme. Vous pouvez aussi appuyer sur le bouton Accueil pour revenir à l'écran d'accueil. Le deuxième écran illustré dans la colonne de gauche s'affiche avec le symbole d'alarme Batterie faible clignotant.</p> <p>Remarque : Cette alarme peut prendre jusqu'à 46 secondes pour s'activer à partir du moment où la condition de l'alarme se présente.</p>	<p>Remplacez la batterie ou branchez l'appareil sur une source d'alimentation.</p>
	<p>Indicateur de préchauffage</p> <p>Ce symbole signale que la pureté de l'O₂ n'a pas encore été extraite car le système doit se stabiliser. Sa durée minimum est de 14 minutes.</p>	<p>Ce symbole apparaît à l'écran après le démarrage initial et disparaît une fois que l'appareil a atteint la pureté d'oxygène minimale spécifiée. S'il persiste à l'écran plusieurs heures après le démarrage, contactez votre fournisseur de matériel.</p>

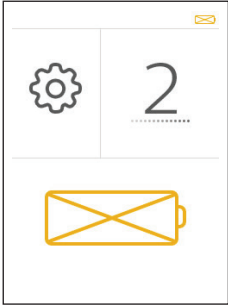
Indicateurs visuels et sonores	Description	Mesure à prendre
<p data-bbox="160 261 285 347">1 bip toutes les 16 secondes</p>   	<p data-bbox="370 326 636 347">Alarme Absence de débit</p> <p data-bbox="370 363 668 467">Cette alarme se produit lorsque l'appareil détecte qu'il n'y a aucun débit d'oxygène dans la canule patient.</p> <p data-bbox="370 516 668 959">Appuyez sur le bouton jaune Arrêt d'alarme pour désactiver temporairement le son de l'alarme. Le deuxième écran illustré dans la colonne de gauche s'affiche. Vous pouvez aussi appuyer sur le bouton Accueil pour revenir à l'écran d'accueil. Le troisième écran illustré dans la colonne de gauche s'affiche avec le symbole d'alarme Absence de débit (NF) dans le coin supérieur gauche, pour indiquer l'état de l'alarme active.</p> <p data-bbox="370 1008 632 1170">Remarque : Cette alarme peut prendre jusqu'à 66 secondes pour s'activer à partir du moment où la condition de l'alarme se présente.</p>	<p data-bbox="713 586 944 695">Vérifiez que le débit d'oxygène n'est pas entravé par une canule tordue ou bouchée.</p> <p data-bbox="713 743 916 906">Si l'alarme persiste, passez sur une autre source d'oxygène et contactez votre fournisseur de matériel.</p>

Indicateurs visuels et sonores	Description	Mesure à prendre
<p>1 bip toutes les 16 secondes</p>  	<p>Alarme Échec d'alimentation externe</p> <p>Cette alarme se produit en cas de échec de l'alimentation externe si aucune batterie n'est en place. Un symbole Prise jaune apparaît sur l'écran d'accueil (représenté ci-contre à gauche) pour indiquer la échec de l'alimentation externe.</p> <p>Cliquez sur le symbole Prise jaune pour afficher l'écran de l'alarme Échec d'alimentation externe représenté ci-contre à gauche.</p> <p>Appuyez sur le bouton Arrêt d'alarme pour désactiver temporairement le son de l'alarme. Sinon, appuyez sur le bouton Accueil de l'appareil pour revenir à l'écran d'accueil.</p>	<p>Remplacez la source d'alimentation ou branchez l'appareil sur une batterie.</p>

Indicateurs visuels et sonores	Description	Mesure à prendre
<p>1 bip toutes les 16 secondes</p>  	<p>Alarme Batterie épuisée</p> <p>Cette alarme se produit lorsqu'il reste environ deux minutes d'autonomie de batterie.</p> <p>Appuyez sur le bouton jaune Arrêt d'alarme pour désactiver temporairement le son de l'alarme. Vous pouvez aussi appuyer sur le bouton Accueil pour revenir à l'écran d'accueil. Le deuxième écran s'affiche avec le symbole d'alarme Batterie épuisée clignotant.</p> <p>Remarque : Cette alarme peut prendre jusqu'à 46 secondes pour s'activer à partir du moment où la condition de l'alarme se présente.</p> <p>Remarque : L'appareil s'arrête automatiquement si la batterie reste épuisée pendant plus de 90 secondes et si aucune source d'alimentation externe n'est branchée.</p>	<p>Remplacez la batterie ou branchez l'appareil sur une source d'alimentation.</p>
	<p>Symbole Arrêt d'alarme</p> <p>Ce symbole jaune apparaît lorsqu'un événement déclenchant une alarme sonore se produit. Appuyez sur ce bouton pour désactiver l'alarme sonore jusqu'à ce qu'une autre alarme se produise ou jusqu'à ce que vous la réactiviez (voir ci-dessous).</p>	<p>Reportez-vous à l'indicateur d'alarme qui est également affiché.</p>

Indicateurs visuels et sonores	Description	Mesure à prendre
	<p>Symbole Alarme</p> <p>Ce symbole grisé apparaît lorsque vous appuyez sur le bouton Arrêt d'alarme. Appuyez sur ce bouton pour activer l'alarme sonore.</p>	<p>Reportez-vous à l'indicateur d'alarme qui est également affiché.</p>
	<p>Attention</p> <p>Ce symbole jaune s'affiche dans la barre d'état lorsqu'une intervention corrective est requise.</p>	<p>Si l'appareil fonctionne dans la sacoche de transport, veillez à ce qu'il soit placé correctement dans la sacoche pour que les événements d'évacuation d'air ne soient pas bloqués. Consultez la section Sacoche de transport de ce manuel.</p> <p>Laissez l'appareil préchauffer. Si l'alarme persiste, contactez votre fournisseur de matériel.</p>
<p>2.0</p>	<p>Réglage du contrôle de débit</p> <p>Le grand chiffre dans l'écran ci-dessous indique le réglage du débit d'oxygène (dans cet exemple : 2). Ce chiffre peut aller de 1 à 5 par incréments de 1.</p>	<p>Si votre réglage de débit correspond à cette valeur, aucune intervention n'est nécessaire.</p> <p>Si votre réglage de débit ne correspond pas à cette valeur, appuyez sur le bouton + pour augmenter le chiffre ou sur le bouton – pour le diminuer.</p>

Dépannage

Le tableau ci-dessous dresse la liste des problèmes courants et des interventions possibles. Si vous ne pouvez pas résoudre le problème, veuillez contacter votre fournisseur de matériel.

Problème	Cause possible	Mesures à prendre
L'appareil ne s'allume pas	La batterie est épuisée.	Utilisez les cordons d'alimentation secteur ou en courant continu pour faire fonctionner l'appareil (avec la batterie insérée) pour recharger la batterie. Si cela ne résout pas le problème, contactez votre fournisseur de matériel.
	La batterie n'est pas correctement installée.	Retirez la batterie et réinstallez-la correctement.
	Le bouton d'alimentation n'a pas été enfoncé deux fois.	Appuyez deux fois sur le bouton d'alimentation.
L'appareil ne déclenche pas d'impulsions d'oxygène	L'appareil SimplyGo Mini n'est pas allumé.	Appuyez deux fois sur le bouton d'alimentation.
	La tubulure de la canule est tordue ou entortillée.	Assurez-vous que la tubulure est correctement connectée au port de sortie d'oxygène et qu'elle n'est pas bouchée.
	L'appareil ne fonctionne pas correctement.	Contactez votre fournisseur de matériel.
L'oxygène n'est pas à la concentration complète	L'appareil est en phase de préchauffage.	Continuez à utiliser votre appareil et attendez 20 minutes pour qu'il administre l'oxygène à la concentration prescrite. Si la condition d'alarme persiste, contactez votre fournisseur de matériel.
Une alarme se produit	L'appareil exige votre attention.	Consultez la section Indicateurs d'alarme et symboles d'écran pour obtenir des informations sur les alarmes spécifiques et les actions requises.

Entretien de votre batterie

Manipulez la batterie avec précaution.

- Ne laissez pas les bornes de la batterie entrer en contact les unes avec les autres, car cela la rendra inopérante.
- N'immergez pas la batterie dans l'eau.
- Ne démontez pas et ne déformez pas la batterie.
- Ne l'exposez pas au feu et ne l'incinerez pas pour l'éliminer.
- Évitez d'exposer la batterie à des chocs physiques ou vibrations intenses (chutes, etc.).
- Conservez toutes les batteries hors de portée des enfants.
- N'utilisez pas des batteries qui ont été endommagées d'une quelconque façon.
- Chargez toujours la batterie conformément aux instructions du fabricant, et uniquement à l'aide des chargeurs spécifiés.
- N'utilisez pas des chargeurs de batterie modifiés.
- Un chargeur externe en option peut être acheté pour recharger la batterie. Pour plus d'informations, contactez votre fournisseur de matériel.

Stockage des batteries

Les batteries lithium-ion peuvent être stockées entre -20 °C et +60 °C et jusqu'à 80 % d'humidité relative. Il est cependant préférable de les stocker à une température en-dessous de 21 °C dans un local frais, sec et bien aéré exempt de gaz ou vapeurs corrosifs.

Un stockage à une température au-dessus de 45 °C, comme dans une voiture chaude, peut dégrader les performances des batteries et réduire leur durée de vie. Un stockage à basse température peut affecter les performances initiales des batteries.

La plage optimale de températures pour charger les batteries se situe entre 0 °C et 45 °C et jusqu'à 80 % d'humidité relative. L'appareil ne charge pas la batterie quand les cellules de celle-ci dépassent 45 °C. La batterie ne peut pas être chargée si sa température est supérieure à 44 °C.

Entretien de votre système SimplyGo Mini

Nettoyage de l'appareil et de la batterie rechargeable

Avertissement : Ne retirez pas les capots de l'appareil SimplyGo Mini afin d'éviter tout choc électrique. Les capots ne doivent être retirés que par le personnel technique agréé. N'appliquez aucun liquide directement aux capots. N'utilisez pas d'alcool, de solvants, de vernis ni de substances huileuses sur l'appareil, car ceux-ci sont inflammables.

Mise en garde : Ne laissez pas pénétrer de liquides dans les commandes, à l'intérieur du boîtier ou dans le connecteur de la tubulure d'oxygène. Le cas échéant, contactez votre fournisseur de matériel pour obtenir de l'assistance.

Nettoyage

Les capots extérieurs et la batterie rechargeable doivent être nettoyés entre les utilisations et selon les besoins. Pour ce faire, procédez comme suit :

1. Éteignez l'appareil et débranchez-le de la source d'alimentation avant de procéder au nettoyage.
2. Retirez l'appareil de la sacoche de transport.
3. Si la batterie est retirée, essayez le logement de batterie et la batterie avec un linge sec.
4. Nettoyez l'extérieur de l'appareil avec un linge humide et un produit de nettoyage ménager doux, puis essuyez-le.

Désinfection

Les capots extérieurs de l'appareil et la batterie rechargeable doivent être nettoyés entre les utilisations, de la manière suivante :

1. Nettoyez l'appareil conformément aux indications ci-dessus.
2. Conformément aux instructions du fabricant, utilisez une lingette Discide Ultra pour désinfecter l'extérieur de l'appareil et l'essuyer. (Fabricant - Palmero, www.palmerohealth.com ou un équivalent)

Nettoyage des accessoires

Suivez les instructions ci-dessous lors du nettoyage des accessoires.

Sacoche de transport

Si nécessaire, la sacoche de transport peut être lavée à la machine avec un détergent à lessive doux. Laissez sécher à l'air.

Pour laver la sacoche de transport à la main, utilisez uniquement de l'eau tiède et un détergent liquide à vaisselle doux :

1. Retirez l'appareil SimplyGo Mini de la sacoche de transport.
2. Humidifiez un linge dans la solution de détergent et d'eau et nettoyez les surfaces externes de la sacoche de transport en les essuyant.

Alimentations électriques secteur et en courant continu/ cordon d'alimentation

Les alimentations électriques secteur et en courant continu et le cordon d'alimentation doivent être nettoyés selon les besoins.

1. Débranchez les cordons de l'appareil avant de procéder au nettoyage.
2. Débranchez l'alimentation électrique de l'alimentation secteur ou en courant continu.
3. Nettoyez les cordons avec un linge et un produit de nettoyage ménager doux, puis essuyez-les.

Canule et tubulure

Nettoyez et remplacez la canule et la tubulure en suivant les recommandations du fabricant et de votre fournisseur de matériel.

Stockage de l'appareil

Stockez votre appareil dans un lieu où il restera propre et au sec.

Mise en garde : Ne stockez pas l'appareil ou les accessoires à des températures extrêmes inférieures à -20 °C ni supérieures à 60 °C.

Mise au rebut de l'appareil

Collecte séparée pour l'équipement électrique et électronique selon la directive européenne 2012/19/UE. Éliminez cet appareil conformément à la réglementation locale en vigueur.

Mobilité du concentrateur d'oxygène portable SimplyGo Mini

Votre système SimplyGo Mini est conçu pour fournir une source d'oxygène que vous pouvez emmener avec vous. Il dispose pour ce faire d'une sacoche de transport.

Sacoche de transport SimplyGo Mini

La sacoche de transport SimplyGo Mini vous permet d'emporter votre source d'oxygène dans le cadre de vos activités quotidiennes normales. Elle protège l'appareil SimplyGo Mini et offre une bandoulière pour faciliter son transport. Pour placer l'appareil SimplyGo Mini dans la sacoche de transport :

1. A. Si vous utilisez l'appareil avec une batterie longue durée, ouvrez le bas de la sacoche de transport afin que l'appareil se glisse facilement dans le sac.
B. Si vous utilisez une batterie standard ou l'alimentation secteur, il suffit d'ouvrir le côté de la sacoche comme illustré ci-dessous.

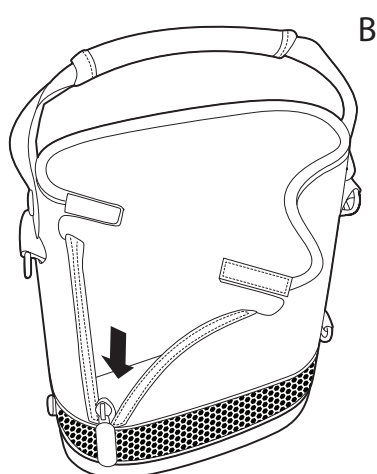
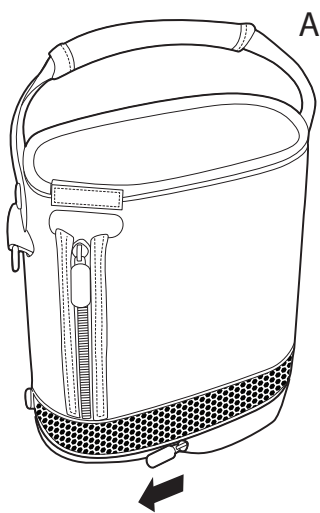

2. Insérez l'appareil par le haut de la sacoche comme illustré ci-dessous et tirez la sacoche vers le haut jusqu'à ce qu'elle entoure l'appareil.

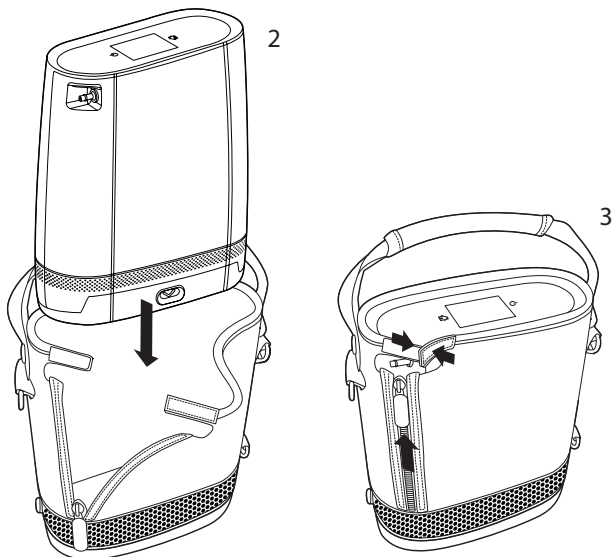

3. Remontez la tirette sur le côté de la sacoche pour être certain que l'appareil SimplyGo Mini est correctement maintenu en place dans la sacoche et fermez les attaches en Velcro. Vérifiez que l'entrée d'alimentation et les connecteurs de canule sont alignés sur leurs ouvertures dans la sacoche.

Déplacements avec le système

Grâce à votre système SimplyGo Mini et une organisation préalable adéquate, vous pourrez voyager localement et bien plus loin. Avant de partir, veillez à emporter les éléments suivants :

- batterie complètement chargée (et des batteries supplémentaires pour un long voyage)
- alimentation électrique secteur et cordon connecteur
- alimentation électrique en courant continu
- sacoche de transport

N'oubliez pas d'emporter les numéros de téléphone de votre fournisseur de matériel et de votre médecin, en cas d'urgence.

Remarque : Si vous voyagez à l'étranger, assurez-vous d'emporter un cordon d'alimentation secteur correspondant au pays que vous visitez.

En voiture

Utilisez l'alimentation électrique en courant continu SimplyGo Mini pour brancher votre système en utilisant l'allume-cigarette ou l'entrée d'alimentation en courant continu du véhicule. Dès que le système SimplyGo Mini fonctionne sur une source d'alimentation en courant continu, la batterie installée dans votre appareil commence à se recharger. Vous pouvez aussi utiliser l'appareil SimplyGo Mini pendant qu'il fonctionne sur une source d'alimentation en courant continu.

Mise en garde : Assurez-vous que le moteur du véhicule tourne avant de brancher votre alimentation électrique en courant continu. Si vous faites fonctionner le système SimplyGo Mini à l'aide du cordon d'alimentation en courant continu alors que le moteur du véhicule est à l'arrêt, vous risquez d'épuiser accidentellement la batterie du véhicule.

Pour alimenter l'appareil en courant continu d'une voiture ou d'un autre véhicule motorisé, assurez-vous que la batterie est installée. Démarrez le véhicule et branchez une extrémité du cordon d'alimentation en courant continu sur la prise électrique de l'appareil, et l'autre extrémité sur la prise électrique en courant continu du véhicule.

La quantité de courant CC disponible dans le système électrique d'un véhicule étant limitée, la possibilité de charger la batterie SimplyGo Mini varie selon le mode de fonctionnement de l'appareil. Le courant fourni par l'alimentation CC charge la batterie lorsque l'appareil est hors tension ou qu'il utilise le réglage 1, 2 ou 3. Il se peut que la batterie ne soit pas chargée lorsque l'appareil utilise le réglage 4 ou 5. Pour vérifier l'état de la charge, observez l'icône de batterie sur l'écran d'accueil.

En bus ou en train

La plupart des lignes de bus et de train autorisent l'utilisation de concentrateurs d'oxygène portables par les passagers, mais il peut être nécessaire de donner un avis préalable. Quand vous organisez votre voyage, contactez le transporteur bien avant votre départ afin de confirmer que vous êtes autorisé à emporter votre système et à l'utiliser à bord.

Remarque : Les transporteurs routiers et ferroviaires d'autres pays peuvent avoir des exigences supplémentaires pour les concentrateurs d'oxygène. Contactez-les plusieurs semaines avant votre départ pour identifier toutes les demandes ou exigences pouvant nécessiter votre attention.

À votre arrivée

Lorsque vous arrivez à destination, vérifiez l'état de la batterie de votre système. C'est l'occasion de recharger toutes les batteries, pour que celles-ci soient prêtes quand vous en avez besoin. Vous pouvez contrôler le niveau de charge de vos batteries en suivant les instructions dans la section *Installation et retrait de la batterie* de ce manuel. Si vous devez charger une batterie, procédez selon les instructions de la section *Charge de la batterie avec l'alimentation électrique secteur* de ce manuel.

Si vous avez des questions ou des inquiétudes concernant les voyages avec votre système SimplyGo Mini, contactez votre fournisseur de matériel.

Caractéristiques techniques

Conditions de fonctionnement	Température de fonctionnement : 5 °C à 35 °C Humidité relative : 15 à 93 % Pression atmosphérique : 700 à 1 010 hPa Altitude : jusqu'à 3 048 m
Conditions de stockage et de transport	-20 °C à 60 °C – appareil seulement Humidité relative : jusqu'à 93 %, sans condensation
Durée de vie prévue de l'appareil et des accessoires	5 ans

Concentration en oxygène	Au moins 87 % pour tous les réglages (maximum 96 %) dans la plage environnementale indiquée.																																															
Réglages de débit et volumes pulsés	<p style="text-align: center;">Réglages</p> <table border="1" style="margin-left: auto; margin-right: auto;"> <thead> <tr> <th rowspan="2">Fréquence respiratoire</th> <th>1</th> <th>2</th> <th>3</th> <th>4</th> <th>5</th> </tr> <tr> <th colspan="5">Volumes pulsés (ml)</th> </tr> </thead> <tbody> <tr> <td>15</td> <td>11,0</td> <td>22,0</td> <td>33,0</td> <td>44,0</td> <td>55,0</td> </tr> <tr> <td>20</td> <td>11,0</td> <td>22,0</td> <td>33,0</td> <td>44,0</td> <td>50,0</td> </tr> <tr> <td>25</td> <td>8,8</td> <td>17,6</td> <td>26,4</td> <td>35,2</td> <td>40,0</td> </tr> <tr> <td>30</td> <td>7,3</td> <td>14,7</td> <td>22,0</td> <td>29,3</td> <td>33,3</td> </tr> <tr> <td>35</td> <td>6,3</td> <td>12,6</td> <td>18,9</td> <td>25,1</td> <td>28,6</td> </tr> <tr> <td>40</td> <td>5,5</td> <td>11,0</td> <td>16,5</td> <td>22,0</td> <td>25,0</td> </tr> </tbody> </table> <p>per ISO 80601-2-67 +/- 15 % au sec et à pression et température standard (STPD)* +/- 25 % dans la plage environnementale indiquée *STPD = 101,3 kPa à une température de fonctionnement de 20 °C, au sec</p>	Fréquence respiratoire	1	2	3	4	5	Volumes pulsés (ml)					15	11,0	22,0	33,0	44,0	55,0	20	11,0	22,0	33,0	44,0	50,0	25	8,8	17,6	26,4	35,2	40,0	30	7,3	14,7	22,0	29,3	33,3	35	6,3	12,6	18,9	25,1	28,6	40	5,5	11,0	16,5	22,0	25,0
Fréquence respiratoire	1		2	3	4	5																																										
	Volumes pulsés (ml)																																															
15	11,0	22,0	33,0	44,0	55,0																																											
20	11,0	22,0	33,0	44,0	50,0																																											
25	8,8	17,6	26,4	35,2	40,0																																											
30	7,3	14,7	22,0	29,3	33,3																																											
35	6,3	12,6	18,9	25,1	28,6																																											
40	5,5	11,0	16,5	22,0	25,0																																											
Fréquence respiratoire	Jusqu'à 40 c/min																																															
Sensibilité des triggers inspiratoires	≤ 0,2 cm H ₂ O																																															
Interface utilisateur	Écran tactile capacitif																																															

Dimensions	23,9 x 21,1 x 9,1 cm (batterie standard) 25,9 x 21,1 x 9,1 cm (batterie longue durée)
Poids	2,3 kg avec la batterie standard 2,7 kg avec la batterie longue durée
Niveau sonore	En général, 43 dBA (avec réglage sur 2, soit 20 c/min) En général, 49 dBA (avec réglage sur 5, soit 20 c/min) (mesuré à 1 m de la face avant de l'appareil) Puissance acoustique maximale de 63 dBA et niveau de pression acoustique maximal de 55 dBA conformément à la norme ISO 80601-2-69
Alarme sonore	45 dBA ou plus
Pression de sortie maximale	20 psig (138 kPa)

Batterie SimplyGo Mini

Composition chimique	Lithium-ion 14,4 V CC (nominal)
Options possibles	Batterie standard Batterie longue durée (équivalent à 2 batteries standard)
Dimensions	20,1 x 9,1 x 2,5 cm (batterie standard) 20,1 x 9,1 x 4,8 cm (batterie longue durée)
Poids	0,5 kg (batterie standard) 0,95 kg (batterie longue durée)
Consommation en Watts/heure par batterie standard	3,4 Ah x 3,6 V x 8 cellules = 97,9 Wh

SimplyGo Mini – Manuel de l'utilisateur

Durée de la batterie	Jusqu'à 4,5 heures (volume pulsé réglé sur 2, soit 20 c/min avec la batterie standard) Jusqu'à 9 heures (volume pulsé réglé sur 2, soit 20 c/min avec la batterie longue durée)
*L'autonomie indiquée est basée sur l'emploi d'une batterie neuve entièrement chargée avec un système SimplyGo Mini neuf. L'autonomie des batteries diminue en fonction de leur âge, des conditions environnementales de fonctionnement, de l'utilisation sur la durée et des conditions de fonctionnement du concentrateur.	
Temps de charge	Le temps maximum de recharge complète est de 4 heures pour la batterie standard et de 8 heures pour la batterie longue durée, en fonction de la source d'alimentation et de l'usage.

Alimentation secteur

Type	Philips Respironics RÉF 1116818
Entrée	de 100 à 240 VCA, 50/60 Hz
Sortie	19 V CC, 6,3 A max
Consommation électrique	120 W en cours de charge

Alimentation en courant continu

Type	Philips Respironics RÉF 1116819
Entrée	12 à 16 V CC
Sortie	19 +/- 5 % V CC, 6,3 A

Conformité

Cet appareil est conçu pour être conforme aux normes suivantes :

- CEI 60601-1-2, 4e édition, Appareils électromédicaux, Partie 1-2 : Exigences générales de sécurité – Norme collatérale : Compatibilité électromagnétique (CEM) – Prescriptions et essais
- CEI 60601-1, 3e édition, Appareils électromédicaux, Partie 1 : Exigences générales de sécurité

- CEI 60601-1-8, Appareils électromédicaux, Partie 1-8 : Exigences générales pour la sécurité de base et les performances essentielles – Norme collatérale : Exigences générales, essais et guides pour les systèmes d'alarme des appareils et des systèmes électromédicaux
- CEI 60601-1-11, Appareils électromédicaux, Partie 1-11 : Exigences générales pour la sécurité de base et les performances essentielles – Norme collatérale : Exigences pour les appareils électromédicaux et les systèmes électromédicaux utilisés dans l'environnement des soins à domicile
- ISO 10993-1, Évaluation biologique des dispositifs médicaux, Partie 1 : Évaluation et essais (biocompatibilité)
- ISO 18779, Économiseurs médicaux d'oxygène et de mélanges oxygénés : Exigences particulières
- ISO 80601-2-67, Appareils électromédicaux, Partie 2-67 : Exigences particulières pour la sécurité de base et les performances essentielles des économiseurs d'oxygène
- ISO 80601-2-69, Appareils électromédicaux, Partie 2-69 : Exigences particulières pour la sécurité de base et les performances essentielles des dispositifs concentrateurs d'oxygène

Classement

L'appareil SimplyGo Mini est classé comme suit :

- Équipement alimenté en interne, CEI classe II
- Pièce appliquée de type BF
- Équipement IP22 : Équipement étanche aux gouttes
- Cet équipement ne convient pas à une utilisation en présence d'un mélange anesthésique inflammable contenant de l'air, de l'oxygène ou de l'oxyde d'azote.
- Fonctionnement continu

Informations CEM

Votre appareil a été conçu pour satisfaire aux exigences des normes CEM tout au long de sa durée de vie, sans maintenance supplémentaire. Il est toujours possible que votre SimplyGo Mini portable soit placé dans un environnement contenant d'autres appareils qui gèrent différemment la CEM. Si vous pensez que votre unité est affectée par son positionnement près d'un autre appareil, il suffit de les éloigner l'un de l'autre pour résoudre le problème.

Concentrateur d'oxygène portable

L'appareil SimplyGo Mini est conçu pour délivrer de l'oxygène enrichi. En présence d'une condition empêchant l'appareil de délivrer de l'oxygène enrichi, une alarme se déclenche.

Conservation de l'oxygène

L'appareil SimplyGo Mini est conçu pour délivrer de l'oxygène en fonction de la respiration du patient. Il comporte un circuit de capteurs qui détectent si le patient a commencé à inhaler. Si l'appareil SimplyGo Mini ne délivre pas d'oxygène pulsé, ou s'il en délivre de manière erratique, il se peut que le capteur ne parvienne pas à détecter le rythme respiratoire du patient.

En cas d'erreur ou d'alarme affectant la pureté ou les capacités de conservation de l'appareil, vous devez tenter de déplacer l'appareil SimplyGo Mini afin de déterminer si le problème est dû à des interférences électromagnétiques impliquant d'autres équipements à proximité.

Directives et déclaration du fabricant - Émissions électromagnétiques		
L'appareil SimplyGo Mini est conçu pour être utilisé dans l'environnement électromagnétique spécifié ci-dessous. Il revient à l'utilisateur de l'appareil SimplyGo Mini de s'assurer qu'il est utilisé dans un tel environnement.		
Test d'émissions	Conformité	Environnement électromagnétique - Directives
Émissions RF CISPR 11	Groupe 1	L'appareil emploie l'énergie RF uniquement pour ses fonctions internes. Ses émissions RF sont donc très faibles et peu susceptibles de produire une interférence dans l'équipement électronique à proximité.
Émissions RF CISPR 11	Classe B	L'appareil peut être utilisé dans tous les bâtiments, notamment ceux à usage d'habitation et ceux directement raccordés au réseau électrique public basse tension alimentant les immeubles à usage domestique.
Émissions harmoniques CEI 61000-3-2	Classe A	
Variations de tension / Papillotement CEI 61000-3-3	Conforme	
Émissions RF CISPR 25		L'appareil est adapté pour une utilisation dans les véhicules et les bateaux.

Directives et déclaration du fabricant - Immunité électromagnétique			
L'appareil SimplyGo Mini est conçu pour être utilisé dans l'environnement électromagnétique spécifié ci-dessous. Il revient à l'utilisateur de l'appareil SimplyGo Mini de s'assurer qu'il est utilisé dans un tel environnement.			
Test d'immunité	Niveau de test CEI 60601	Niveau de conformité	Environnement électromagnétique - Directives
Décharge électrostatique (DES) CEI 61000-4-2	± 8 kV contact ± 15 kV air	± 8 kV contact ± 15 kV air	Les sols doivent être en bois, en béton ou en dalles de céramique. Si les sols sont revêtus d'un matériau synthétique, l'humidité relative doit être d'au moins 30 %.

SimplyGo Mini – Manuel de l'utilisateur

Transitoires électriques rapides en sables CEI 61000-4-4	± 2 kV pour les lignes d'alimentation électrique ± 1 kV pour les lignes entrée/sortie	± 2 kV pour les lignes d'alimentation électrique ± 1 kV pour les lignes entrée/sortie	La qualité de l'alimentation secteur doit être égale à celle d'un milieu d'habitation ou hospitalier normal.
Conduction des transitoires électriques le long des lignes d'alimentation ISO 7637-2	Voir les spécifications dans la norme ISO 7637-2	Voir les spécifications dans la norme ISO 7637-2	L'appareil est adapté pour une utilisation dans les véhicules et les bateaux.
Surtension CEI 61000-4-5	± 1 kV ligne-ligne ± 2 kV ligne-terre	± 1 kV ligne-ligne ± 2 kV ligne-terre	La qualité de l'alimentation secteur doit être égale à celle d'un milieu d'habitation ou hospitalier normal.
Creux de tension, coupures brèves et variations de tension sur les lignes d'entrée d'alimentation électrique CEI 61000-4-11	$<5\%$ U_i ($>95\%$ de baisse en U_i) pendant 0,5 cycle avec des incréments de 45 degrés 70% U_i (30 % de baisse en U_i) pendant 0,5 seconde $<5\%$ U_i ($>95\%$ de baisse en U_i) pendant 5 secondes	$<5\%$ U_i ($>95\%$ de baisse en U_i) pendant 0,5 cycle avec des incréments de 45 degrés 70% U_i (30 % de baisse en U_i) pendant 0,5 seconde $<5\%$ U_i ($>95\%$ de baisse en U_i) pendant 5 secondes	La qualité de l'alimentation secteur doit être égale à celle d'un milieu d'habitation ou hospitalier normal. Pour vous assurer le maintien du fonctionnement lors des coupures de courant secteur, il est recommandé d'alimenter l'appareil avec un onduleur ou une batterie.
Champ magnétique à la fréquence du réseau (50/60 Hz) CEI 61000-4-8	30 A/m	30 A/m	Les champs magnétiques à fréquence industrielle doivent être à des niveaux caractéristiques d'un lieu normal dans un milieu d'habitation ou hospitalier normal.
Remarque : U_i est la tension secteur CA avant l'application du niveau de test.			

Directives et déclaration du fabricant - Immunité électromagnétique			
L'appareil SimplyGo Mini est conçu pour être utilisé dans l'environnement électromagnétique spécifié ci-dessous. Il revient à l'utilisateur de l'appareil SimplyGo Mini de s'assurer qu'il est utilisé dans un tel environnement.			
Test d'immunité	Niveau de test CEI 60601	Niveau de conformité	Environnement électromagnétique - Directives
RF conduites CEI 61000-4-6	3 V eff. 150 kHz à 80 MHz	3 V eff. 150 kHz à 80 MHz	Les équipements de communication RF portables et mobiles doivent être utilisés, par rapport à toute partie de l'appareil, y compris les câbles, à une distance supérieure à la valeur de séparation recommandée de 30 cm. Une interférence est possible à proximité d'équipement identifié par le symbole suivant : 
RF rayonnées CEI 61000-4-3	6 V eff. Bandes radio amateur et ISM entre 150 kHz et 80 MHz	6 V eff. Bandes radio amateur et ISM entre 150 kHz et 80 MHz	
RF rayonnées CEI 61000-4-3	10 V/m	10 V/m	
	80 MHz à 2,7 GHz		

Garantie limitée

Respironics, Inc. (« Respironics ») garantit le concentrateur d'oxygène portable SimplyGo Mini (le « Produit ») selon les termes stipulés aux paragraphes suivants.

Respironics garantit que le Produit, sauf stipulation contraire aux présentes, est exempt de défauts matériels et de fabrication lorsqu'il est utilisé dans des conditions normales et correctes et entretenu conformément aux instructions applicables, et ce pendant une période équivalente à la période de garantie achetée avec l'appareil ou, si celle-ci n'est pas indiquée, pendant une période de trois (3) ans à compter de la date d'expédition.

Respironics garantit que le tamis moléculaire du Produit est exempt de défauts matériels et de fabrication lorsqu'il est utilisé dans des conditions normales et correctes et entretenu conformément aux instructions applicables, et ce pendant une période équivalente à la période de garantie achetée avec l'appareil ou, si celle-ci n'est pas indiquée, pendant une période de douze (12) mois à compter de la date d'expédition.

Produits non couverts par la garantie

Les accessoires et pièces de rechange, y compris et sans s'y limiter, les filtres et fusibles, ne sont pas couverts au titre de cette garantie. Respironics garantit cependant que la batterie dans le Produit sera exempte de défauts matériels et de fabrication lorsqu'elle est utilisée dans des conditions d'utilisation normales et correctes et entretenue conformément aux instructions applicables, et ce pendant une période de 90 jours à compter de la date d'expédition par Respironics à l'acheteur d'origine. Cette garantie ne s'applique pas aux batteries ayant fait l'objet d'une chute, d'un mésusage, ou qui ont été modifiées ou autrement endommagées après leur expédition.

Limitations

Si un Produit acheté auprès de Respironics n'est pas conforme aux garanties énoncées aux présentes au cours de la période de garantie, tel que déterminé par Respironics à sa seule discrétion, Respironics peut se libérer de son obligation de garantie en faisant réparer le Produit ou en le remplaçant, à sa seule discrétion. Cela peut être réalisé en installant des ensembles ou composants neufs ou remis à neuf, ou en effectuant d'autres réparations jugées appropriées, à la seule discrétion de Respironics. Le choix entre une réparation ou un remplacement par Respironics constitue le seul et l'unique recours disponible pour l'acheteur d'origine. Respironics se réserve le droit, à sa seule discrétion, de rembourser le prix d'achat du Produit au lieu de le réparer ou de le remplacer. La responsabilité maximale de Respironics au titre de ces garanties ne pourra en aucun cas dépasser le prix payé à Respironics par l'acheteur d'origine pour le Produit.

Conditions

Cette garantie ne couvre ni les dommages ni les préjudices occasionnés au Produit, aux biens personnels ou aux personnes provoqués par accident, mésusage, utilisation abusive, négligence, une installation non conforme aux instructions de Respironics, des conditions d'utilisation hors norme et non conformes aux stipulations du manuel d'utilisation et aux instructions, un entretien non conforme aux manuels d'entretien applicables, ou provoqués par une modification ou des défauts qui ne sont pas liés aux matériaux ou à la fabrication du Produit. Cette garantie ne couvre pas les dommages pouvant survenir au cours de l'expédition. Cette garantie ne s'applique à aucun Produit, ou partie individuelle d'un Produit, ayant fait l'objet d'une réparation ou d'une modification effectuée par quelqu'un d'autre que Respironics ou un centre de réparations agréé par Respironics. Cette garantie ne s'applique pas aux Produits qui n'ont pas été achetés à l'état neuf.

Exclusion de garantie

SAUF DANS LA MESURE STIPULÉE DANS CETTE GARANTIE LIMITÉE, RESPIRONICS N'OFFRE AUCUNE GARANTIE EXPRESSE OU IMPLICITE, LÉGALE OU AUTRE, EN CE QUI CONCERNE LE PRODUIT, SA QUALITÉ ET SES PERFORMANCES. RESPIRONICS EXCLUT SPÉCIFIQUEMENT LA GARANTIE IMPLICITE DE QUALITÉ MARCHANDE ET LA GARANTIE IMPLICITE D'ADÉQUATION À UN USAGE PARTICULIER. RESPIRONICS NE PEUT EN AUCUN CAS ÊTRE TENUE POUR RESPONSABLE DES FRAIS D'OBTENTION DE PRODUITS DE SUBSTITUTION, NI DES DOMMAGES INDIRECTS, SPÉCIAUX, CONSÉCUTIFS, PUNITIFS, EXEMPLAIRES OU ACCESSOIRES (Y COMPRIS, SANS S'Y LIMITER, LES PRÉJUDICES COMMERCIAUX ET PERTES DE BÉNÉFICES), QU'ELLE QU'EN SOIT LA CAUSE, QUE CE SOIT POUR VIOLATION DE CONTRAT OU RESPONSABILITÉ DÉLICTUELLE, ET QUE RESPIRONICS AIT ÉTÉ INFORMÉE OU NON, OU AURAIT DÛ ÊTRE INFORMÉE DE LA POSSIBILITÉ DE TELS DOMMAGES. SAUF DANS LA MESURE DES RESPONSABILITÉS AU TITRE DE CETTE GARANTIE LIMITÉE, RESPIRONICS NE PEUT EN AUCUN CAS ÊTRE TENUE POUR RESPONSABLE D'AUTRES PERTES, DOMMAGES OU PRÉJUDICES DÉCOULANT DIRECTEMENT OU INDIRECTEMENT DU PRODUIT. LE SEUL ET L'UNIQUE RECOURS DISPONIBLE POUR L'ACHETEUR, EN CAS DE VIOLATION DES GARANTIES STIPULÉES DANS CE DOCUMENT, EST ÉNONCÉ DANS LE PARAGRAPHE DÉCRIVANT LES LIMITATIONS.

L'acheteur est averti qu'aucun tiers ni entité n'est autorisé à offrir de garanties au nom de Respirationics, et que ces présumées garanties sont exclues par Respirationics par les présentes.

